CATALOGUE

DS301C

Disjoncteurs différentiels compacts
1P+N (à droite) en 1 module



- Compact
- Performant
- Flexible
- Innovant

Sommaire

DS301C – Disjoncteurs différentiels compacts 1P+N

004 - Les fonctionnalités

006 - Les avantages

007 - Caractéristiques générales

009 - Références de commande

016 - Caractéristiques techniques

022 - Tableaux de filiation

025 - Tableaux de sélectivité

DISJONCTEURS DIFFÉRENTIELS DS301C

Des solutions compactes pour une protection complète

Les Disjoncteurs Différentiels DS301C constituent la solution compacte idéale, non seulement pour assurer une protection contre les surintensités et les courants de défaut à la terre, mais également en cas d'espace limité. Les utilisateurs et les tableautiers cherchent souvent à réduire l'espace alloué à l'équipement technique avec des coffrets moins encombrants, mais avec le même nombre de protections.

La gamme DS301C intègre le meilleur de la technologie des Disjoncteurs Différentiels en un seul module. Large de 17,6 mm seulement, il peut être utilisé dans les installations neuves ou de rénovation.

Le Disjoncteur Différentiel DS301C représente la solution la plus appropriée pour éviter les courants de fuite dans diverses applications, notamment les maisons et appartements résidentiels, les locaux commerciaux et les installations industrielles et ferroviaires.

Facile à installer

Bornes à cage cylindrique bidirectionnelle pour un raccordement sûr et facile des câbles et des peignes.

Clip de fixation Rail-DIN fiable

Les clips en haut et en bas assurent une bonne fixation sur le rail et de la stabilité en position verticale.

Bouton Test

Pour vérifier le bon fonctionnement de la protection différentielle.

Indicateur de Position des Contacts (CPI)

La couleur claire Rouge/Verte sur la manette indique la position ON/OFF.

Indicateur Défaut Terre (DTI)

Un indicateur dédié passe du gris au bleu en cas de déclenchement de défaut Terre.

Identification claire des bornes de raccordement

Pour éviter les erreurs de montage.

Marquage au laser

Les informations sur l'appareil sont imprimées au laser pour assurer la lisibilité dans le temps.

Emplacement dédié pour le repérage

Pour identifier clairement les circuits protégés.

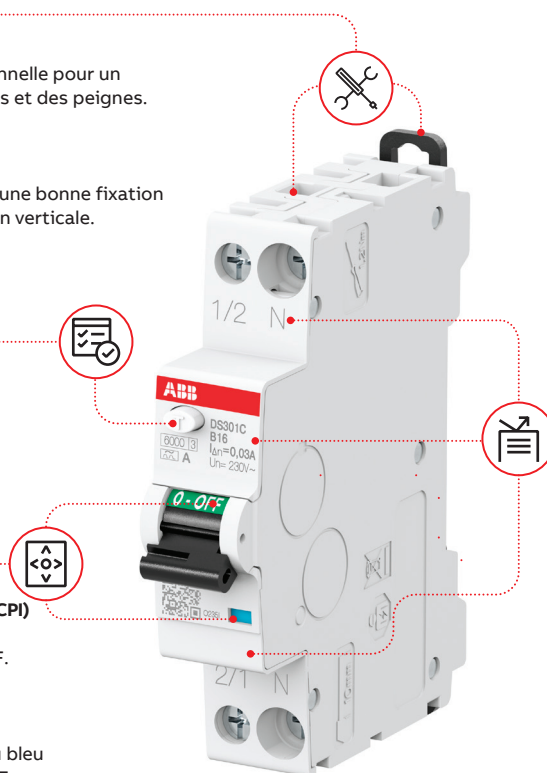

DISJONCTEURS DIFFÉRENTIELS DS301C

Les fonctionnalités



Compact

Ce disjoncteur différentiel 1P+N, indépendant de la tension d'alimentation, a une largeur de seulement un module (17,8 mm²) permettant une utilisation pour du rétrofit et un gain de place pour de nouveaux coffrets de distribution.



Installation facile

Les bornes double cage du DS301C facilitent et sécurisent le raccordement des câbles jusqu'à 16 mm² et en parallèle des barrettes de pontage de 10 mm².

L'alimentation est possible par le haut ou par le bas.



Affichage du fonctionnement

Dépannage facile et temps d'arrêt réduits pour les opérations de maintenance grâce à l'indicateur bleu, dédié au déclenchement différentiel (DTI) et identifier immédiatement tout défaut à la terre et à l'indicateur de position des contacts sur la manette (CPI) qui permet de toujours connaître l'état des contacts (rouge : contacts fermés, vert : contacts ouverts).



Identification du produit

Pour faciliter l'accès à l'ensemble des informations du DS301C (performances, certificats, dépannage...), le code QR imprimé au laser à l'avant permet d'accéder à la page Web du produit, même lorsque ce dernier est déjà installé sur le rail DIN.

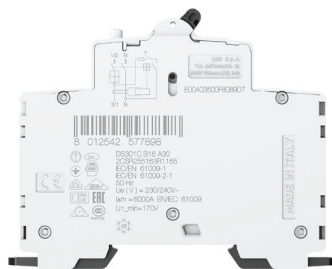

Marquage au laser supplémentaire

Des informations supplémentaires sont imprimées au laser sur le côté latéral de l'appareil, notamment le schéma de câblage et le code EAN pour simplifier l'installation et la gestion des stocks.

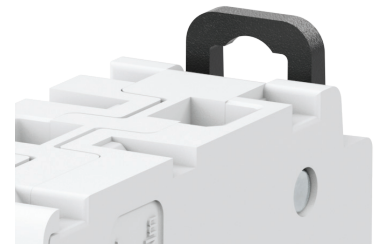

Clip de fixation

Les clips standards rail-DIN, assurent une fixation stable, un montage et démontage rapide et facile.

DISJONCTEURS DIFFÉRENTIELS DS301C

Les avantages

Les Disjoncteurs Différentiels DS301C constituent la solution compacte parfaite contre les surintensités et les courants de défaut à la terre grâce à des fonctionnalités exceptionnelles.

1



Installation facile, rapide et économique

Les opérations de câblage sont plus faciles et plus rapides grâce aux bornes FailSafe, qui vous permettent d'insérer les câbles ou de fixer la barrette de pontage. Avec une borne FailSafe, le câble ne peut être installé qu'à l'intérieur de la borne pour éviter toute erreur de câblage.



Efficacité optimisée pour la maintenance

Le DS301C affiche un code QR unique spécifique à chaque appareil, qui donne directement accès à la page Web du produit contenant toutes les informations pertinentes. Le déclenchement de défaut à la terre peut être identifié grâce à un indicateur bleu (fenêtre située à l'avant) sous la manette.



BF2-S9 UP 1N/12

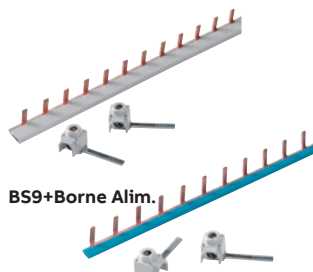

BS9+Borne Alim.

BS9 NA+Borne Alim.

Accélérez vos projets

Les peignes BS9 et BF2-S9 permettent un pontage, rapide et simple des disjoncteurs différentiels DS301C, version en kit 13 modules ou de 1mètre de long à découper, avec embouts. Le nouveau peigne compact PSc permet le pontage par le bas uniquement pour des applications export dont l'entraxe des rails DIN est très réduit.

—

Taille plus compacte et protection renforcée

Le DS301C, de la largeur un module (17,6 mm), libère de la place dans le coffret pour réduire sa taille ou installer davantage de circuits. Il réduit également la perte de puissance.



Température interne du coffret réduite

Inter. Diff. + Disj. F200 + S200	Disj. Diff. DS201	Disj. Diff. DS301C
-------------------------------------	----------------------	-----------------------

65.85 w

-42 % ↓

Disj. Diff.
DS201

59.4 w

-36 % ↓

Disj. Diff.
DS301C

38 w



Réduction de poids

Inter. Diff. + Disj. F200 + S200	Disj. Diff. DS201	Disj. Diff. DS301C
-------------------------------------	----------------------	-----------------------

3.67 kg

-38 % ↓

Disj. Diff.
DS201

4.05 kg

-44 % ↓

Disj. Diff.
DS301C

2.28 kg



Gain de place 1Ph + N

Inter. Diff. + Disj. F200 + S200	Disj. Diff. DS201	Disj. Diff. DS301C
-------------------------------------	----------------------	-----------------------

30 modules

-40 % ↓

Disj. Diff.
DS201

36 modules

-50 % ↓

Disj. Diff.
DS301C

18 modules

*Sur la base de 18 circuits à protéger

DISJONCTEURS DIFFÉRENTIELS DS301C

Des solutions compactes pour une protection complète



			DS301C L	DS301C	DS301C T (Ferroviaire)	
Caractéristiques électriques	Normes		IEC/EN 61009-1 ; IEC/EN 61009-2-1			
	Type (forme d'onde du courant de fuite détecté)		A, F	AC, A, F	A	
	Nombre de pôles		1P + N (1 pôle protégé, neutre à droite)			
	Courant nominal I_n	A	$6 \leq I_n \leq 20$			
	Sensibilité nominale $I_{\Delta n}$	mA	30	30 / 100 & 300 (Type A)	30	
	Tension nominale U_e	V	230-240			
	Tension d'isolement U_i	V	500 V AC			
	Catégorie de surtension		III			
	Degré de pollution		2			
	Tension de fonctionnement du circuit de test U_t	V	170			
	Fréquence nominale	Hz	50			
	Pouvoir de coupure nominal selon la norme IEC/EN 61009-1	I_{cn}	A	4500	6000 A (4500 A pour I_n 20 A)	6000 A (4500 A pour I_n 20 A)
	Pouvoir de coupure nominal	I_{cu} ultime	kA	4,5	6	6
	selon la norme IEC/EN 60947-2 (se rapportant uniquement au test de court-circuit)	I_{cs} service	kA	4,5	6	6
	Pouvoir de coupure nominal résiduel IDM selon la norme EN 61009-1		A	4500 A (3000 A pour I_n 20 A)	6000 A (4500 A pour I_n 20 A)	6000 A (4500 A pour I_n 20 A)
	Pouvoir de coupure nominal résiduel IDM selon la norme IEC 61009-1		A	4500 A (3000 A pour I_n 20 A)		
	Tension assignée de tenue aux chocs (12/50) U_{imp}	KV	4			
	Tension diélectrique d'essai à la fréq. ind. pendant 1 min.		2,5 (50 Hz, 1 min).			
	Caractéristiques du déclencheur magnétothermique	B : $3 I_n \leq I_n \leq 5 I_n$		■		
		C : $5 I_n \leq I_n \leq 10 I_n$		■		
Classe de limitation d'énergie selon la norme EN 61009-1		3				
Tenue aux surtensions (onde 8/20 μ s)		N/A				
Perte de puissance (moyenne par pôle)	W	1.42				
Caractéristiques mécaniques	Boîtier		Groupe d'isolement 1-II, RAL 7035			
	Manette		Groupe d'isolement II, RAL 9005, noir, hermétique sur ON/OFF			
	Indicateur de Position des Contacts (CPI)		Sur la manette			
	Indicateur de déclenchement de défaut à la terre (DTI)		Indicateur bleu en fenêtre			
	Durée de vie électrique	Opérations	7000			
	Durée de vie mécanique	Opérations	7000			
	Indice de protection selon la norme EN 60529	boîtier	IP4X			
		bornes	IP2X			
	Résistance aux chocs selon la norme IEC/EN 60068-2-27		25 g—2 chocs—13 ms			
	Résistance aux vibrations selon la norme IEC/EN 60068-2-6		0,1 mm ou 1 g—20 cycles à 5...150...5 Hz	DS301C T: 0.1 mm ou 1 g—20 cycles à 5...150...5 Hz Catégorie 1, Class e B selon IEC 61373		
	Conditions environnementales (chaleur humide) selon la norme IEC/EN 60068-2-30	°C/HR	28 cycles à 55 °C/90-96 % et 25 °C/95-100 %			
	Température de référence pour le réglage de l'élément thermique	°C	30			
	Température ambiante (avec moyenne quotidienne $\leq +35$ °C)	°C	-25...+55			
	Température de stockage	°C	-40...+70			

DISJONCTEURS DIFFÉRENTIELS DS301C

Des solutions compactes pour une protection complète



			DS301C L	DS301C	DS301CT
Installation	Type de borne	Supérieure/ Inférieure	Borne à cage « FailSafe »		
	Taille des bornes pour les câbles	Supérieure/ Inférieure	mm ²	16/16	
	Taille des bornes pour les barrettes de pontage	Supérieure/ Inférieure	mm ²	10/10	
	Couple de serrage	Supérieure/ Inférieure	Nm	1.2	
	Longueur de dénudage du câble		mm	10	
	Tournevis			No. 2 Pozidrive	
	Montage			sur rail DIN EN 60715 (35 mm) au moyen d'un clip de fixation	
	Position de montage			Quelconque	
	Sens d'alimentation		Par les bornes en haut ou en bas		
Dimension et poids	Dimensions (H x P x l)		mm	92 x 68 x 17,6	
	Masse		g	110	
Combinaison entre les éléments auxiliaires	Combinaison possible avec des accessoires et des éléments auxiliaires		Non (en développement)		

DISJONCTEURS DIFFÉRENTIELS DS301C

DS301C L 4500 A - type A , courbe C



DS301C L C16 A30

Fonction : protection des circuits monophasés de l'utilisateur contre les courants de surcharge et de court-circuit ; protection contre les effets des courants de défaut à la terre alternatifs sinusoïdaux et pulsatoires directs ; protection contre le contact indirect et protection supplémentaire contre le contact direct ($I_{\Delta n}=30$ mA).

Application : Résidentiel, tertiaire

Normes : IEC 61009-1 ; IEC 61009-2-1

Icn = 4500 A

Nb de pôles (N à droite)	Courant nominal résiduel	Courant nominal	Références de commande			Masse (1 pce)	Colis
			$I_{\Delta n}$ mA	In A	Type		
1P+N	30	6	DS301C L C6 A30	2CSR245163R064	L235315	0.1	1
1P+N	30	10	DS301C L C10 A30	2CSR245163R1104	L236395	0.1	1
1P+N	30	16	DS301C L C16 A30	2CSR245163R1164	L236405	0.1	1
1P+N	30	20	DS301C L C20 A30	2CSR245163R1204	L235305	0.1	1

DS301C L 4500 A - type F , courbe C



DS301C L C16 F30

Fonction : protection des circuits monophasés de l'utilisateur contre les courants de surcharge et de court-circuit ; protection contre les effets des courants de défaut à la terre alternatifs sinusoïdaux et pulsatoires directs ; protection contre le contact indirect et protection supplémentaire contre le contact direct ($I_{\Delta n}=30$ mA).

Application : Résidentiel, tertiaire

Normes : IEC 61009-1 ; IEC 61009-2-1

Icn = 4500 A

Nb de pôles (N à droite)	Courant nominal résiduel	Courant nominal	Références de commande			Masse (1 pce)	Colis
			$I_{\Delta n}$ mA	In A	Type		
1P+N	30	6	DS301C L C6 F30	2CSR245563R1064	L272545	0.1	1
1P+N	30	10	DS301C L C10 F30	2CSR245563R1104	L272555	0.1	1
1P+N	30	13	DS301C L C13 F30	2CSR245563R1134	L272565	0.1	1
1P+N	30	16	DS301C L C16 F30	2CSR245563R1164	L272575	0.1	1
1P+N	30	20	DS301C L C20 F30	2CSR245563R1204	L272585	0.1	1

DS301C L 4500 A - type F , courbe B



DS301C L B16 F30

Nb de pôles (N à droite)	Courant nominal résiduel	Courant nominal	Références de commande			Masse (1 pce)	Colis
			$I_{\Delta n}$ mA	In A	Type		
1P+N	30	6	DS301C L B6 F30	2CSR245563R1065	L272495	0.1	1
1P+N	30	10	DS301C L B10 F30	2CSR245563R1105	L272505	0.1	1
1P+N	30	13	DS301C L B13 F30	2CSR245563R1135	L272515	0.1	1
1P+N	30	16	DS301C L B16 F30	2CSR245563R1165	L272525	0.1	1
1P+N	30	20	DS301C L B20 F30	2CSR245563R1205	L272535	0.1	1

DISJONCTEURS DIFFÉRENTIELS DS301C

DS301C 6000 A - type AC , courbe C



DS301C C16 AC30

Fonction : protection des circuits monophasés de l'utilisateur contre les courants de surcharge et de court-circuit ; protection contre les effets des courants de défaut à la terre alternatifs sinusoïdaux ; protection contre le contact indirect et protection supplémentaire contre le contact direct ($I\Delta n=30$ mA).

Application : Résidentiel, tertiaire, industrie

Normes : IEC 61009-1 ; IEC 61009-2-1

Icn = 6000 A

Nb de pôles (N à droite)	Courant nominal résiduel	Courant nominal	Références de commande			Masse (1 pce)	Colis (1 pce)
			I Δ n mA	In A	Type		
1P+N	30	6	DS301C C6 AC30	2CSR255063R1064	L236175	0.1	1
1P+N	30	10	DS301C C10 AC30	2CSR255063R1104	L236185	0.1	1
1P+N	30	13	DS301C C13 AC30	2CSR255063R1134	L236205	0.1	1
1P+N	30	16	DS301C C16 AC30	2CSR255063R1164	L236225	0.1	1
1P+N	30	20	DS301C C20 AC30	2CSR255063R1204	L236245	0.1	1

DS301C 6000 A - type AC , courbe B



DS301C B16 AC30

Nb de pôles (N à droite)	Courant nominal résiduel	Courant nominal	Références de commande			Masse (1 pce)	Colis (1 pce)
			I Δ n mA	In A	Type		
1P+N	30	6	DS301C B6 AC30	2CSR255063R1065	L236015	0.1	1
1P+N	30	10	DS301C B10 AC30	2CSR255063R1105	L236025	0.1	1
1P+N	30	13	DS301C B13 AC30	2CSR255063R1135	L236045	0.1	1
1P+N	30	16	DS301C B16 AC30	2CSR255063R1165	L236065	0.1	1
1P+N	30	20	DS301C B20 AC30	2CSR255063R1205	L236085	0.1	1

DISJONCTEURS DIFFÉRENTIELS DS301C

DS301C 6000 A - type A  , courbe C



DS301C C16 A30

Fonction : protection des circuits monophasés de l'utilisateur contre les courants de surcharge et de court-circuit ; protection contre les effets des courants de défaut à la terre alternatifs sinusoïdaux et pulsatoires directs ; protection contre le contact indirect et protection supplémentaire contre le contact direct ($I\Delta n=30$ mA).

Application : Résidentiel, tertiaire, industrie

Normes : IEC 61009-1 ; IEC 61009-2-1

Icn = 6000 A

Nb de pôles (N à droite)	Courant nominal résiduel	Courant nominal	Références de commande			Masse (1 pce)	Colis
			$I\Delta n$ mA	In A	Type		
1P+N	30	6	DS301C C6 A30	2CSR255163R1064	L236095	0.1	1
1P+N	30	10	DS301C C10 A30	2CSR255163R1104	L236105	0.1	1
1P+N	30	13	DS301C C13 A30	2CSR255163R1134	L236125	0.1	1
1P+N	30	16	DS301C C16 A30	2CSR255163R1164	L236145	0.1	1
1P+N	30	20	DS301C C20 A30	2CSR255163R1204	L236165	0.1	1



DS301C C16 A100

Nb de pôles (N à droite)	Courant nominal résiduel	Courant nominal	Références de commande			Masse (1 pce)	Colis
			$I\Delta n$ mA	In A	Type		
1P+N	100	10	DS301C C10 A100	2CSR255163R2104	L279055	0.1	1
1P+N	100	16	DS301C C16 A100	2CSR255163R2164	L279065	0.1	1
1P+N	100	20	DS301C C20 A100	2CSR255163R2204	L279075	0.1	1



DS301C C16 A300

Nb de pôles (N à droite)	Courant nominal résiduel	Courant nominal	Références de commande			Masse (1 pce)	Colis
			$I\Delta n$ mA	In A	Type		
1P+N	300	10	DS301C C10 A300	2CSR255163R3104	L279115	0.1	1
1P+N	300	16	DS301C C16 A300	2CSR255163R3164	L279125	0.1	1
1P+N	300	20	DS301C C20 A300	2CSR255163R3204	L279135	0.1	1

DISJONCTEURS DIFFÉRENTIELS DS301C

DS301C 6000 type A , courbe B



DS301C B16 A30

Fonction : protection des circuits monophasés de l'utilisateur contre les courants de surcharge et de court-circuit ; protection contre les effets des courants de défaut à la terre alternatifs sinusoïdaux et pulsatoires directs ; protection contre le contact indirect et protection supplémentaire contre le contact direct ($I\Delta n=30$ mA).

Application : Résidentiel, tertiaire, industrie

Normes : IEC 61009-1 ; IEC 61009-2-1

Icn = 6000 A

Nb de pôles (N à droite)	Courant nominal résiduel	Courant nominal	Références de commande			Masse (1 pce)	Colis
			$I\Delta n$ mA	In A	Type		
1P+N	30	6	DS301C B6 A30	2CSR255163R1065	L235935	0.1	1
1P+N	30	10	DS301C B10 A30	2CSR255163R1105	L235945	0.1	1
1P+N	30	13	DS301C B13 A30	2CSR255163R1135	L235965	0.1	1
1P+N	30	16	DS301C B16 A30	2CSR255163R1165	L235985	0.1	1
1P+N	30	20	DS301C B20 A30	2CSR255163R1205	L236005	0.1	1



DS301C B16 A100

Nb de pôles (N à droite)	Courant nominal résiduel	Courant nominal	Références de commande			Masse (1 pce)	Colis
			$I\Delta n$ mA	In A	Type		
1P+N	100	10	DS301C B10 A100	2CSR255163R2105	L279025	0.1	1
1P+N	100	16	DS301C B16 A100	2CSR255163R2165	L279035	0.1	1
1P+N	100	20	DS301C B20 A100	2CSR255163R2205	L279045	0.1	1



DS301C B16 A300

Nb de pôles (N à droite)	Courant nominal résiduel	Courant nominal	Références de commande			Masse (1 pce)	Colis
			$I\Delta n$ mA	In A	Type		
1P+N	300	10	DS301C B10 A300	2CSR255163R3105	L279085	0.1	1
1P+N	300	16	DS301C B16 A300	2CSR255163R3165	L279095	0.1	1
1P+N	300	20	DS301C B20 A300	2CSR255163R3205	L279105	0.1	1

DISJONCTEURS DIFFÉRENTIELS DS301C

DS301C 6000 A - type F   , courbe C



DS301C C16 F30

Fonction : protection des circuits monophasés de l'utilisateur contre les courants de surcharge et de court-circuit ; protection contre les effets des courants de défaut à la terre alternatifs sinusoïdaux et pulsatoires directs ; protection contre le contact indirect et protection supplémentaire contre le contact direct ($I_{\Delta n}=30$ mA).

Application : Résidentiel, tertiaire, industrie

Normes : IEC 61009-1 ; IEC 61009-2-1

I_{cn} = 6000 A

Nb de pôles (N à droite)	Courant nominal résiduel	Courant nominal	Références de commande			Masse (1 pce)	Colis
			$I_{\Delta n}$ mA	I _n A	Type		
1P+N	30	6	DS301C C6 F30	2CSR255563R1064	L272345	0.1	1
1P+N	30	10	DS301C C10 F30	2CSR255563R1104	L272355	0.1	1
1P+N	30	13	DS301C C13 F30	2CSR255563R1134	L272365	0.1	1
1P+N	30	16	DS301C C16 F30	2CSR255563R1164	L272375	0.1	1
1P+N	30	20	DS301C C20 F30	2CSR255563R1204	L272385	0.1	1

DS301C 6000A - type F   , courbe B



DS301C B16 F30

Nb de pôles (N à droite)	Courant nominal résiduel	Courant nominal	Références de commande			Masse (1 pce)	Colis
			$I_{\Delta n}$ mA	I _n A	Type		
1P+N	30	6	DS301C B6 F30	2CSR255563R1065	L272295	0.1	1
1P+N	30	10	DS301C B10 F30	2CSR255563R1105	L272305	0.1	1
1P+N	30	13	DS301C B13 F30	2CSR255563R1135	L272315	0.1	1
1P+N	30	16	DS301C B16 F30	2CSR255563R1165	L272325	0.1	1
1P+N	30	20	DS301C B20 F30	2CSR255563R1205	L272335	0.1	1

DISJONCTEURS DIFFÉRENTIELS DS301C

DS301C T 6000 A type A , courbe C



DS301CT C16 A30

Fonction : protection des circuits monophasés de l'utilisateur contre les courants de surcharge et de court-circuit ; protection contre les effets des courants de défaut à la terre alternatifs sinusoïdaux et pulsatoires directs ; protection contre le contact indirect et protection supplémentaire contre le contact direct ($I_{\Delta n}=30$ mA). Cette gamme destinée aux applications ferroviaires est compatible avec les niveaux de risque R22, R23 et R26/HL3.

Application : Ferroviaire

Normes : IEC 61009-1 ; IEC 61009-2-1 ; EN45545-2:2013+A1:2015

$I_{cn} = 6000$ A

Nb de pôles (N à droite)	Courant nominal résiduel	Courant nominal	Références de commande			Masse (1 pce)	Colis (1 pce)
			$I_{\Delta n}$ mA	I_n A	Type		
1P+N	30	6	DS301CT C6 A30	2CSR255164R1064	L236305	0.1	1
1P+N	30	10	DS301CT C10 A30	2CSR255164R1104	L236315	0.1	1
1P+N	30	13	DS301CT C13 A30	2CSR255164R1134	L236325	0.1	1
1P+N	30	16	DS301CT C16 A30	2CSR255164R1164	L236335	0.1	1
1P+N	30	20	DS301CT C20 A30	2CSR255164R1204	L236345	0.1	1

DS301C T 6000 A type A , courbe B



DS301CT B16 A30

Fonction : protection des circuits monophasés de l'utilisateur contre les courants de surcharge et de court-circuit ; protection contre les effets des courants de défaut à la terre alternatifs sinusoïdaux et pulsatoires directs ; protection contre le contact indirect et protection supplémentaire contre le contact direct ($I_{\Delta n}=30$ mA). Cette gamme destinée aux applications ferroviaires est compatible avec les niveaux de risque R22, R23 et R26/HL3.

Application : Ferroviaire

Normes : IEC 61009-1 ; IEC 61009-2-1 ; EN45545-2:2013+A1:2015

$I_{cn} = 6000$ A

Nb de pôles (N à droite)	Courant nominal résiduel	Courant nominal	Références de commande			Masse (1 pce)	Colis (1 pce)
			$I_{\Delta n}$ mA	I_n A	Type		
1P+N	30	6	DS301CT B6 A30	2CSR255164R1065	L236255	0.1	1
1P+N	30	10	DS301CT B10 A30	2CSR255164R1105	L236265	0.1	1
1P+N	30	13	DS301CT B13 A30	2CSR255164R1135	L236275	0.1	1
1P+N	30	16	DS301CT B16 A30	2CSR255164R1165	L236285	0.1	1
1P+N	30	20	DS301CT B20 A30	2CSR255164R1205	L236295	0.1	1

DISJONCTEUR DIFFÉRENTIEL DS301C

Caractéristiques techniques

Dimensions (mm)



Schéma électrique



DISJONCTEUR DIFFÉRENTIEL DS301C L

Caractéristiques techniques

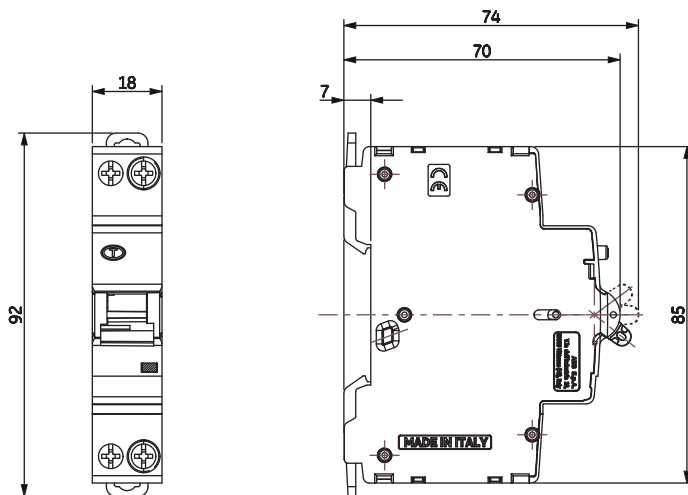
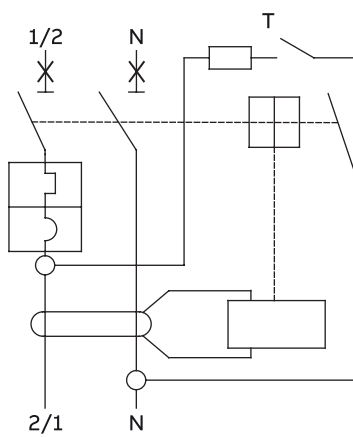
Énergie spécifique passante L^2t du DS301C L — Courbe C

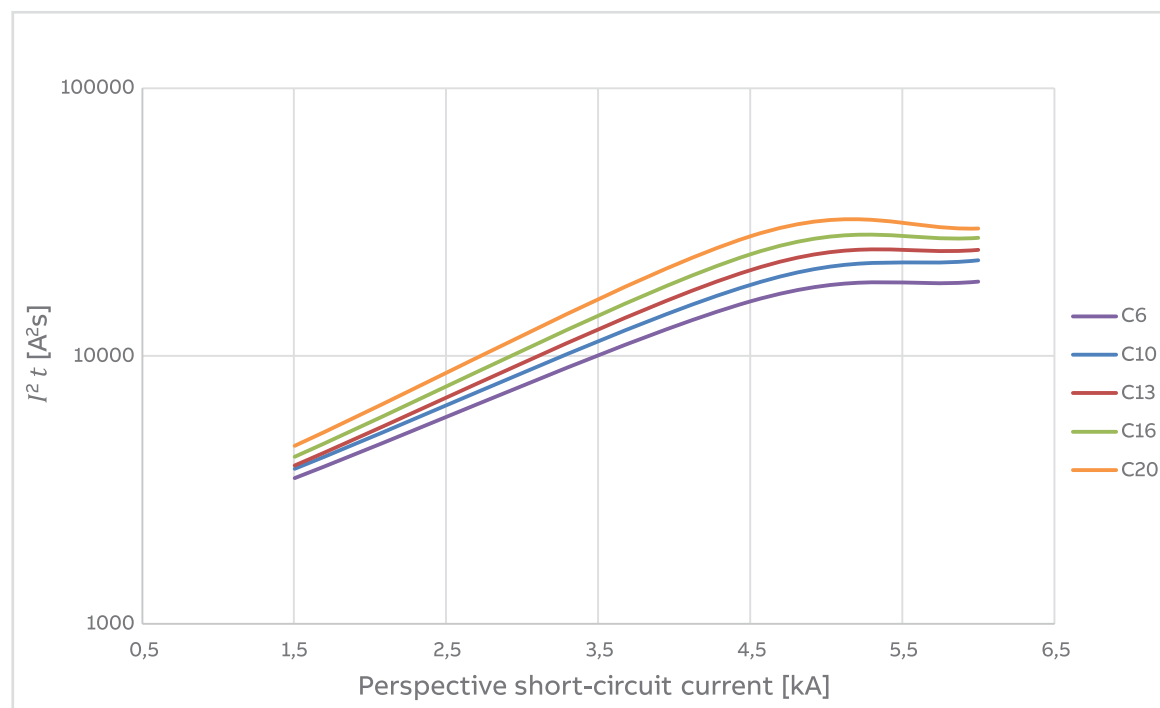

I_p DS301C L—Characteristic C

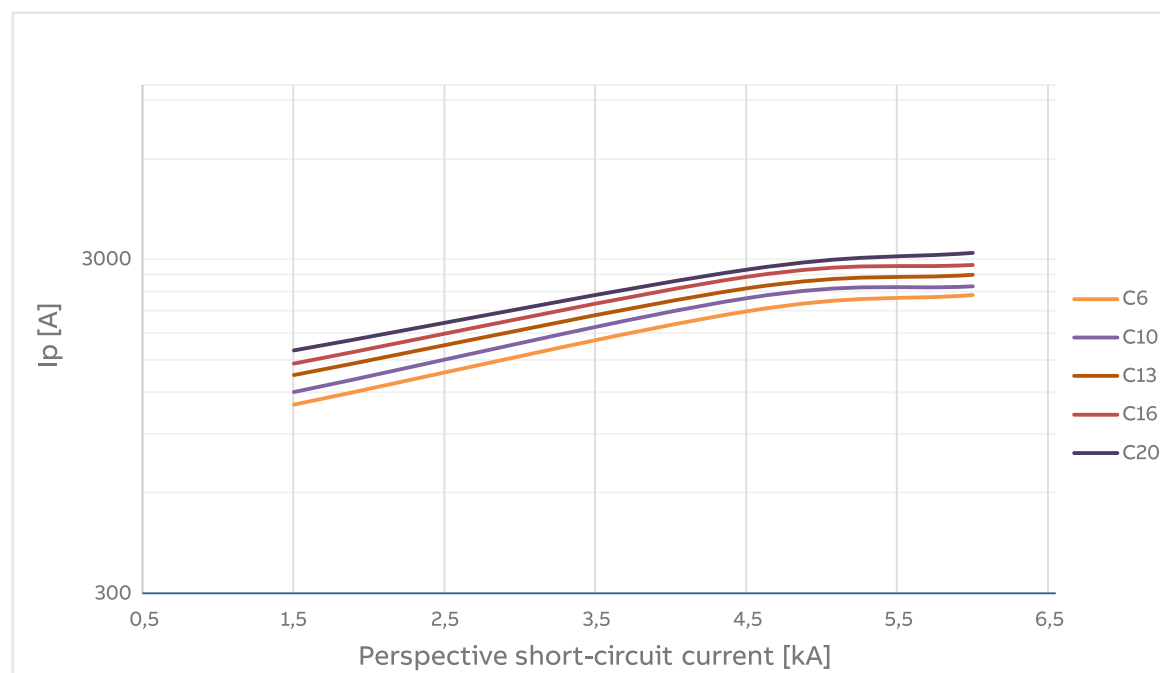

DISJONCTEUR DIFFÉRENTIEL DS301C

Caractéristiques techniques

Énergie spécifique passante L^2t du DS301C — Courbe C

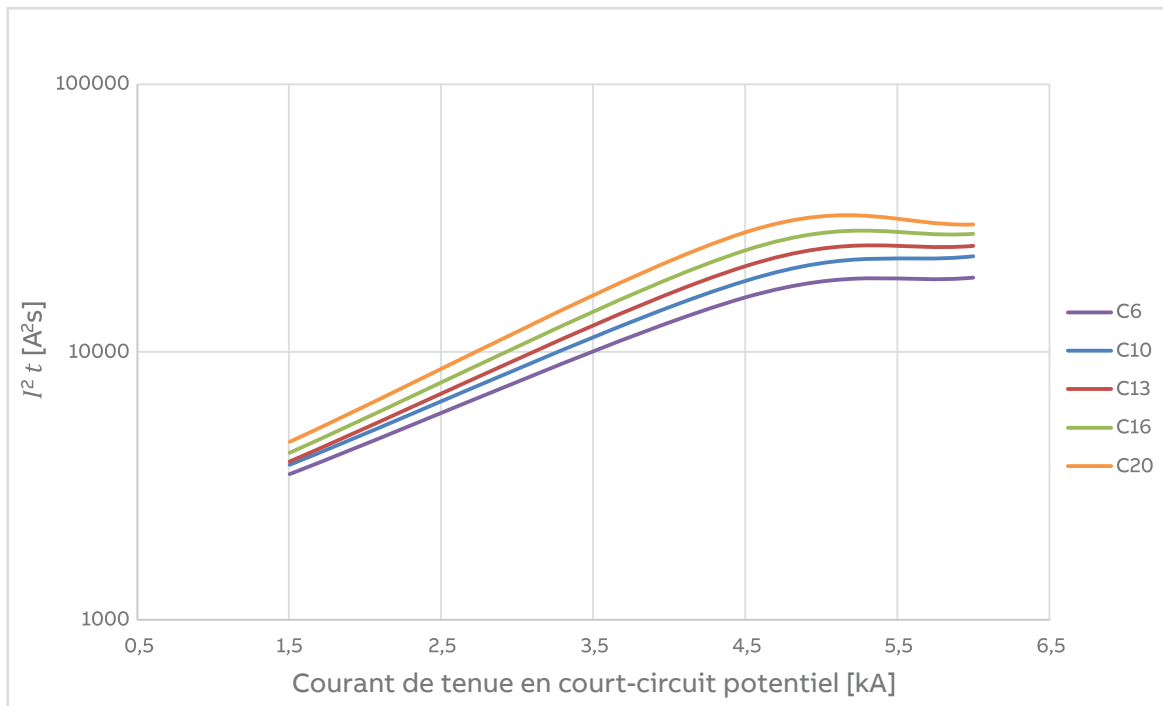

Énergie spécifique passante L^2t du DS301C — Courbe B

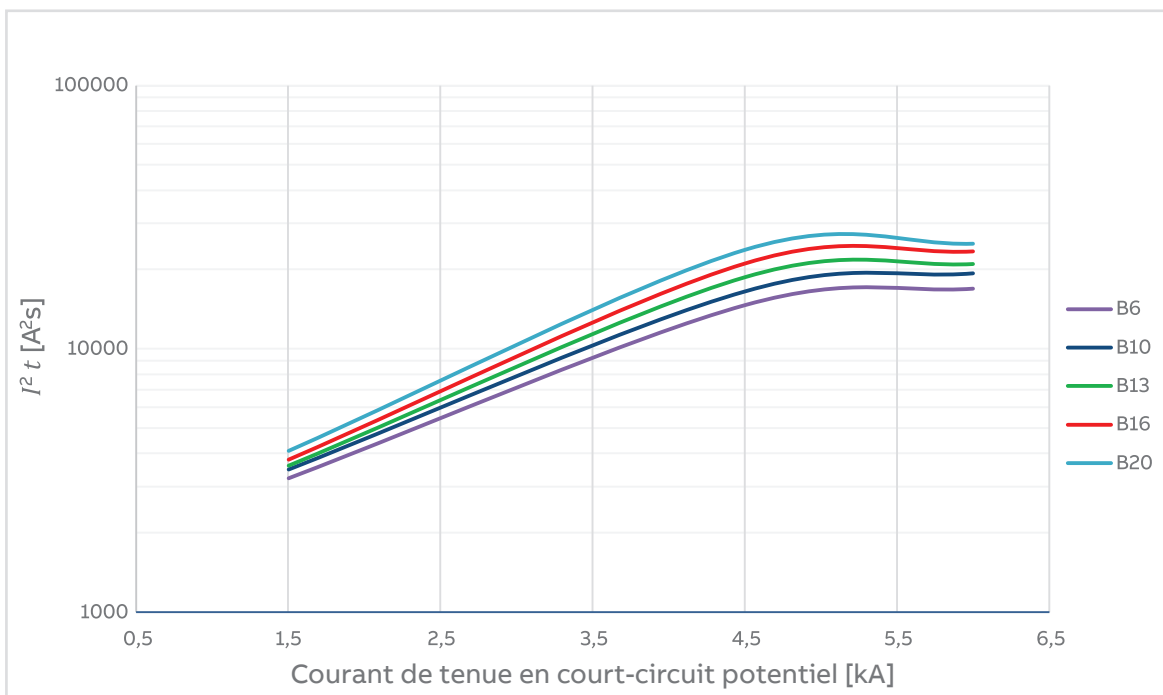

DISJONCTEUR DIFFÉRENTIEL DS301C

Caractéristiques techniques

Courant de crête du DS301C — Courbe C

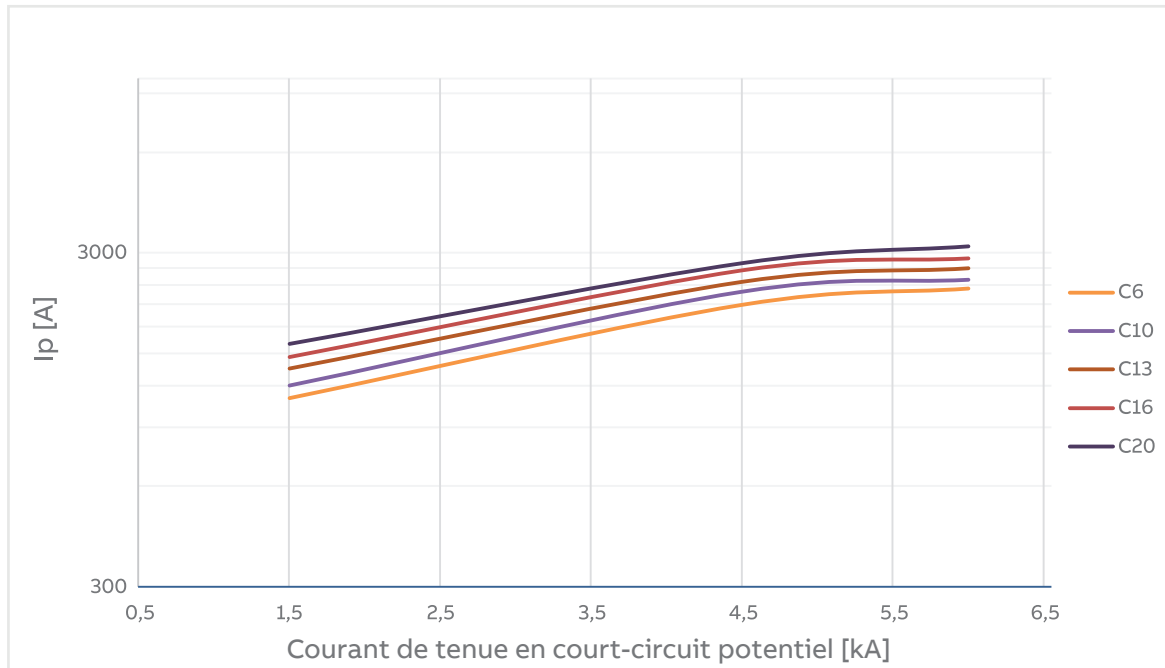

Courant de crête du DS301C — Courbe B

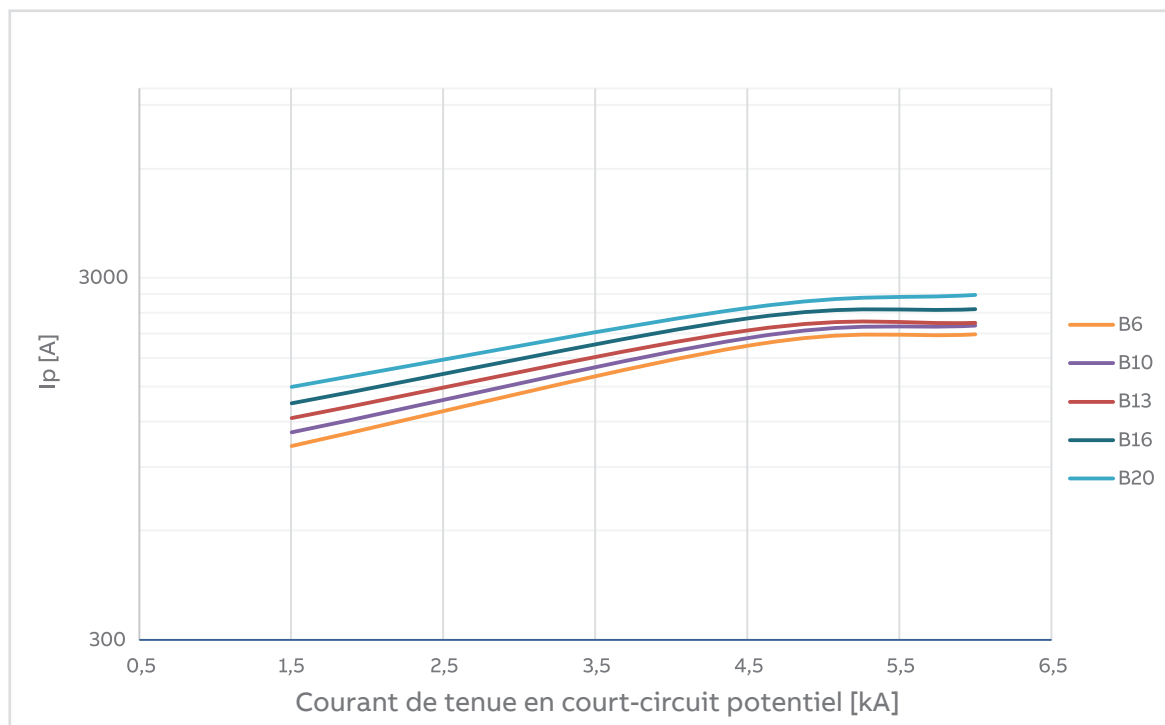

DISJONCTEUR DIFFÉRENTIEL DS301C

Caractéristiques techniques

Courbe de déclenchement B

IEC/EN 61009-1

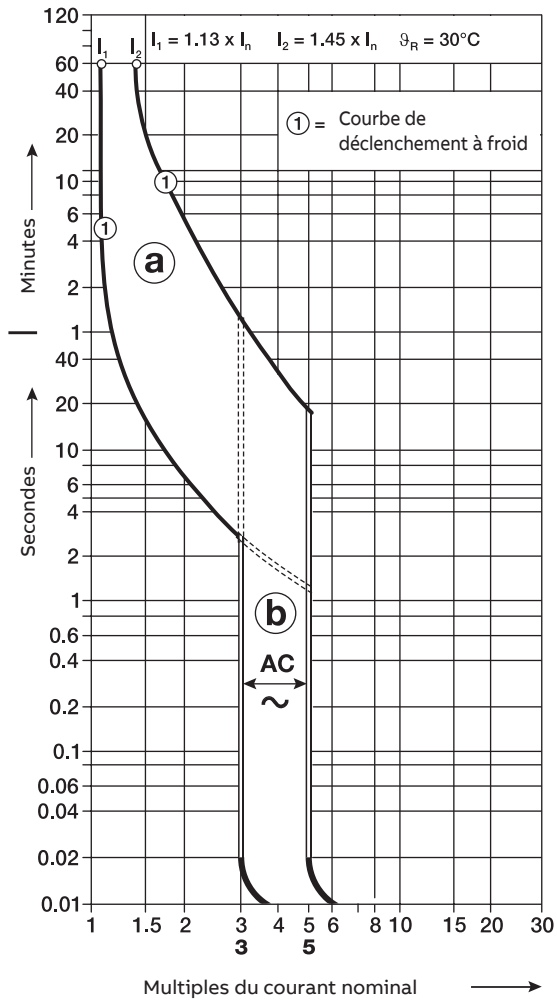

Courbe de déclenchement C

IEC/EN 61009-1

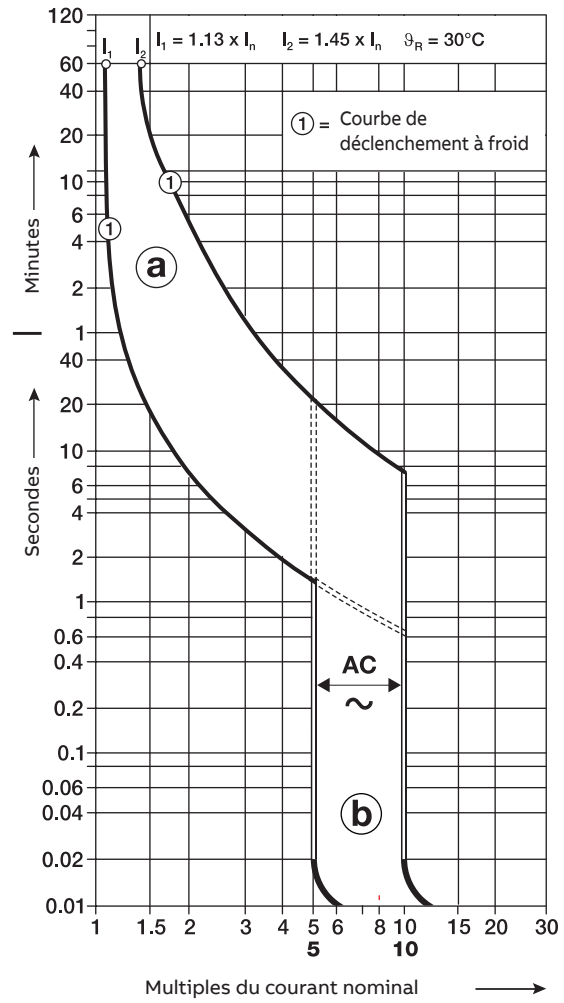

DISJONCTEUR DIFFÉRENTIEL DS301C

Caractéristiques techniques

Influence des appareils côte à côte

Nombre d'appareils	1	3	5	7	9
Facteur de correction	1	0.9	0.85	0.81	0.79

Chute de tension, perte de puissance, résistance interne, consommation propre

Courbe B

In (A)	Chute de tension (V)	Perte de puissance (W)				Résistance interne (mΩ)
		Moyenne par pôle	Pôle phase	Pôle neutre	Total	
6 A	0.4	1.10	2.1	0.1	2.2	61.0
10 A	0.3	1.30	2.35	0.25	2.6	26.0
13 A	0.2	1.24	2.12	0.35	2.47	14.6
16 A	0.0	1.42	2.11	0.72	2.83	11.1
20 A	0.2	1.83	2.88	0.78	3.66	9.2

Courbe C

In (A)	Chute de tension (V)	Perte de puissance (W)				Résistance interne (mΩ)
		Moyenne par pôle	Pôle phase	Pôle neutre	Total	
6 A	0.3	0.78	1.47	0.09	1.56	43.3
10 A	0.2	0.75	1.25	0.25	1.5	15.0
13 A	0.2	1.13	1.95	0.3	2.25	13.3
16 A	0.2	1.24	1.84	0.65	2.48	9.7
20 A	0.2	1.70	2.6	0.8	3.4	8.5

Performance en altitude

Altitude [m]	2000	3000	4000	5000	6000
Courant nominal [A]	1 x In	0.96 x In	0.94 x In	0.92 x In	0.90 x In
Tension nominale [V]	1 x Un	0.877 x Un	0.775 x Un	0.676 x Un	0.588 x Un

Déclassement en fonction de la température

Courant de fonctionnement maximum en fonction de la température ambiante (moyenne quotidienne ≤ 35 °C) des types de courbes B et C.

In	Température (°C)											
	-25	-20	-10	0	10	20	30	40	50	55	60	70
6 A	8.3	7.8	7.3	7.0	6.7	6.3	6.0	6.0	5.9	5.8	5.7	5.7
10 A	13.8	13.5	12.7	12.1	11.0	10.4	10.0	9.5	9.2	9.0	8.9	8.8
13 A	17.8	17.1	16.5	15.8	14.8	13.9	13.0	12.4	12.2	12.0	11.9	11.8
16 A	20.6	19.9	19.0	18.4	17.7	16.6	16.0	15.4	15.0	14.8	14.6	14.5
20 A	25.8	24.8	23.5	22.9	21.9	20.8	20.0	19.4	18.7	18.2	18.0	17.9

DISJONCTEUR DIFFÉRENTIEL DS301C

Tableaux de Filiation – DS301C

Fusibles - DISJ. DIFF. DS301C à 230/240 V

				Côté alimentation					
				Fusibles gG					
Côté charge	Courbe	Icu (kA)	In (A)	25	40	50	63	80	100
DISJ. DIFF. DS301C	B, C	6	6...20	10	10	10	10	10	10

DISJ. BOITIER MOULÉ Tmax XT à 415 V - DISJ. DIFF. DS301C à 230/240 V

				Côté alimentation																	
				Version																	
				Icu (kA)																	
Côté charge	Courbe	Icu (kA)	In (A)	XT1	XT1	XT1	XT2	XT3	XT4	XT1	XT2	XT3	XT4	XT1	XT2	XT4	XT2	XT4	XT2	XT4	
				B	C	N	N	N	N	S	S	S	S	H	H	H	L	L	V	V	
				18	25	36	36	36	36	50	50	50	50	70	70	70	120	120	150	150	
DISJ. DIFF. DS301C	B, C	6	6...20	160	160	160	160	250	250	160	160	250	250	160	160	250	160	250	250	250	250
DISJ. DIFF. DS301C	B, C	6	6...20	16	20	23	23	10	16	23	23	10	16	23	23	16	23	16	23	16	23

S200 - DISJ. DIFF. DS301C à 230/240 V

				Côté alimentation			
				Version			
				Icu (kA)			
Côté charge	Courbe	Icu (kA)	In (A)	S200	S200M	S200P	S200P
				B, C	B, C	B, C	B, C
				20	25	40	25
				0.5... 63	0.5... 63	0.5... 25	32... 63
DISJ. DIFF. DS301C	B, C	6	6...20	10	10	10	10

DISJ. DIFF. DS301C à 230/240 V - SN201 à 230/240 V

				Côté alimentation	
				Version	
				Icu (kA)	
Côté charge	Courbe	Icu (kA)	In (A)	SN201	SN201M
				B, C, D	B, C
				10	10
				2... 40	2... 40
DISJ. DIFF. DS301C	B, C	6	6...20	10	10

S800S - DISJ. DIFF. DS301C à 230/240 V

				Côté alimentation							
				Version							
				Icu (kA)							
Côté charge	Courbe	Icu (kA)	In (A)	S800S	S800S	S800S	S800S	S800S	S800S	S800S	S800S
				B, C, D, K	B, C, D, K	B, C, D, K	B, C, D, K	B, C, D, K	B, C, D, K	B, C, D, K	B, C, D, K
				35	35	35	35	35	35	35	35
				25	32	40	50	63	80	100	125
DISJ. DIFF. DS301C	B, C	6	6	30	25	18	18	18	15	15	15
			10	30	25	18	18	18	15	15	15
			13	30	25	18	18	18	15	15	15
			16	30	25	18	18	18	15	15	15
			20		25	18	18	18	15	15	15

S800N - DISJ. DIFF. DS301C à 230/240 V

				Côté alimentation							
				Version							
				Icu (kA)							
Côté charge	Courbe	Icu (kA)	In (A)	S800N	S800N	S800N	S800N	S800N	S800N	S800N	S800N
				B, C, D	B, C, D	B, C, D	B, C, D	B, C, D	B, C, D	B, C, D	B, C, D
				36	36	36	36	36	36	36	36
				25	32	40	50	63	80	100	125
DISJ. DIFF. DS301C	B, C	6	6	30	25	18	18	18	15	15	15
			10	30	25	18	18	18	15	15	15
			13	30	25	18	18	18	15	15	15
			16	30	25	18	18	18	15	15	15
			20		25	18	18	18	15	15	15

DISJONCTEUR DIFFÉRENTIEL DS301C

Tableaux de Filiation – DS301C

S800C - DISJ. DIFF. DS301C à 230/240 V

			Côté alimentation	S800C							
			Version	B, C, D, K							
			Icu (kA)	25							
Côté charge	Courbe	Icu (kA)	In (A)	25	32	40	50	63	80	100	125
DISJ. DIFF. DS301C	B, C	6	6	25	25	18	18	18	15	15	15
			10	25	25	18	18	18	15	15	15
			13	25	25	18	18	18	15	15	15
			16	25	25	18	18	18	15	15	15
			20		25	18	18	18	15	15	15

S800B - DISJ. DIFF. DS301C à 230/240 V

			Côté alimentation	S800B							
			Version	B, C, D, K							
			Icu (kA)	16							
Côté charge	Courbe	Icu (kA)	In (A)	32	40	50	63	80	100	125	
DISJ. DIFF. DS301C	B, C	6	6	15	15	15	15	15	15	15	15
			10	15	15	15	15	15	15	15	15
			13	15	15	15	15	15	15	15	15
			16	15	15	15	15	15	15	15	15
			20	15	15	15	15	15	15	15	15

S800U - DISJ. DIFF. DS301C à 230/240 V

			Côté alimentation	S800 U								
			Version	K, Z								
			Icu (kA)	50								
Côté charge	Courbe	Icu (kA)	In (A)	25	30	40	50	60	70	80	90	100
DISJ. DIFF. DS301C	B, C	6	6	50	50	40	40	40	30	30	25	25
			10	50	50	40	40	40	30	30	25	25
			13	50	50	40	40	40	30	30	25	25
			16		50	40	40	40	30	30	25	25
			20		50	40	40	40	30	30	25	25

DISJONCTEUR DIFFÉRENTIEL DS301C

Tableaux de Filiation – DS301C

S750 DR - DISJ. DIFF. DS301C à 230/240 V

			Côté alimentation	S750 DR								
			Version	Eselective, Kselective								
			Icu (kA)	25								
Côté charge	Courbe	Icu (kA)	In (A)	16	20	25	32	40	50	63	80	100
DISJ. DIFF. DS301C	B, C	6	6	25	25	25	25	22	22	22	22	22
			10	25	25	25	22	22	22	22	22	
			13		25	25	25	22	22	22	22	22
			16			25	25	22	22	22	22	22
			20					25	22	22	22	22

S750 - DISJ. DIFF. DS301C à 230/240 V

			Côté alimentation	S750							
			Version	Eselective, Kselective							
			Icu (kA)	25							
Côté charge	Courbe	Icu (kA)	In (A)	16	20	25	32	40	50	63	
DISJ. DIFF. DS301C	B, C	6	6	25	25	25	25	22	22	22	
			10	25	25	25	25	22	22	22	
			13		25	25	25	22	22	22	
			16			25	25	22	22	22	
			20					25	22	22	22

DISJONCTEUR DIFFÉRENTIEL DS301C

Tableaux de Sélectivité – DS301C

S800N / S800S (Courbe B) - DISJ. DIFF. DS301C à 230/240 V

			Côté alimentation	S800N / S800S								
			Version	B								
			Déclenchement	36 / 50								
Côté charge	Courbe	Icu (kA)	In (A)	25	32	40	50	63	80	100	125	
DISJ. DIFF. DS301C	B, C	6	6				0.2	0.2	0.5	0.5	0.5	
			10			0.2	0.2	0.5	0.5	0.5		
			13					0.2	0.5	0.5	0.5	
			16					0.2	0.5	0.5	0.5	
			20						0.5	0.5	0.5	

S800N / S800S (Courbe C) - DISJ. DIFF. DS301C à 230/240 V

			Côté alimentation	S800N / S800S								
			Version	C								
			Déclenchement	36 / 50								
Côté charge	Courbe	Icu (kA)	In (A)	25	32	40	50	63	80	100	125	
DISJ. DIFF. DS301C	B, C	6	6			0.2	0.2	0.5	0.5	0.5	0.5	
			10			0.2	0.2	0.5	0.5	0.5	0.5	
			13					0.2	0.5	0.5	0.5	0.5
			16					0.2	0.5	0.5	0.5	0.5
			20						0.5	0.5	0.5	0.5

S800N / S800S (Courbe D) - DISJ. DIFF. DS301C à 230/240 V

			Côté alimentation	S800N / S800S								
			Version	D								
			Déclenchement	36 / 50								
Côté charge	Courbe	Icu (kA)	In (A)	25	32	40	50	63	80	100	125	
DISJ. DIFF. DS301C	B, C	6	6	0.4	0.4	0.4	0.4	1	1	1	3	
			10	0.4	0.4	0.4	0.4	1	1	1	3	
			13		0.4	0.4	0.4	1	1	1	3	
			16		0.4	0.4	0.4	1	1	1	3	
			20			0.4	0.4	1	1	1	3	

S800C (Courbe B) - DISJ. DIFF. DS301C à 230/240 V

			Côté alimentation	S800C								
			Version	B								
			Déclenchement	25								
Côté charge	Courbe	Icu (kA)	In (A)	25	32	40	50	63	80	100	125	
DISJ. DIFF. DS301C	B, C	6	6				0.2	0.4	0.5	0.5	1	
			10				0.2	0.4	0.5	0.5	1	
			13					0.2	0.2	0.5	0.5	1
			16						0.2	0.5	0.5	1
			20							0.5	0.5	1

DISJONCTEUR DIFFÉRENTIEL DS301C

Tableaux de Sélectivité – DS301C

S800C (Courbe C) - DISJ. DIFF. DS301C à 230/240 V

			Côté alimentation		S800C							
			Version		C							
			Déclenchement		25							
Côté charge	Courbe	Icu (kA)	In (A)	25	32	40	50	63	80	100	125	
DISJ. DIFF. DS301C	B, C	6	6				0.2	0.4	0.5	0.5	1	2
			10				0.2	0.4	0.5	0.5	1	2
			13				0.2	0.2	0.5	0.5	1	2
			16					0.2	0.5	0.5	1	2
			20						0.5	0.5	1	2

S800C (Courbe D) - DISJ. DIFF. DS301C à 230/240 V

			Côté alimentation		S800C						
			Version		D						
			Déclenchement		25						
Côté charge	Courbe	Icu (kA)	In (A)	25	32	40	50	63	80	100	125
DISJ. DIFF. DS301C	B, C	6	6	0.4	0.4	0.6	0.6	1	1	1.5	3
			10	0.4	0.4	0.6	0.6	1	1	1.5	3
			13		0.2	0.6	0.6	1	1	1.5	3
			16		0.2	0.6	0.6	1	1	1.5	3
			20			0.6	0.6	1	1	1.5	3

S800C (Courbe K) - DISJ. DIFF. DS301C à 230/240 V

			Côté alimentation		S800C						
			Version		K						
			Déclenchement		25						
Côté charge	Courbe	Icu (kA)	In (A)	25	32	40	50	63	80	100	125
DISJ. DIFF. DS301C	B, C	6	6	0.4	0.4	0.6	0.6	1	1	1.5	3
			10	0.4	0.4	0.6	0.6	1	1	1.5	3
			13		0.2	0.6	0.6	1	1	1.5	3
			16		0.2	0.6	0.6	1	1	1.5	3
			20			0.6	0.6	1	1	1.5	3

S800S (Courbe K) - DISJ. DIFF. DS301C à 230/240 V

			Côté alimentation		S800S						
			Version		K						
			Déclenchement		36 / 50						
Côté charge	Courbe	Icu (kA)	In (A)	25	32	40	50	63	80	100	125
DISJ. DIFF. DS301C	B, C	6	6	0.2	0.4	0.6	0.6	1	2	2	2
			10	0.2	0.4	0.6	0.6	1	2	2	2
			13		0.4	0.6	0.6	1	2	2	2
			16		0.4	0.6	0.6	1	2	2	2
			20			0.6	0.6	1	2	2	2

DISJONCTEUR DIFFÉRENTIEL DS301C

Tableaux de Sélectivité – DS301C

S800B (Courbe B) - DISJ. DIFF. DS301C à 230/240 V

			Côté alimentation	S800B						
			Version	B						
			Déclenchement	16						
Côté charge	Courbe	Icu (kA)	In (A)	32	40	50	63	80	100	125
DISJ. DIFF. DS301C	B, C	6	6		0.2	0.2	0.2	0.5	1	2
			10		0.2	0.2	0.2	0.5	1	2
			13		0.2	0.2	0.2	0.5	1	2
			16		0.2	0.2	0.5	1	2	
			20		0.2	0.5	1	2		

S800B (Courbe C) - DISJ. DIFF. DS301C à 230/240 V

			Côté alimentation	S800B						
			Version	C						
			Déclenchement	16						
Côté charge	Courbe	Icu (kA)	In (A)	32	40	50	63	80	100	125
DISJ. DIFF. DS301C	B, C	6	6		0.2	0.2	0.2	0.5	1	2
			10		0.2	0.2	0.2	0.5	1	2
			13		0.2	0.2	0.2	0.5	1	2
			16		0.2	0.2	0.5	1	2	
			20		0.2	0.5	1	2		

S800B (Courbe D) - DISJ. DIFF. DS301C à 230/240 V

			Côté alimentation	S800B						
			Version	D						
			Déclenchement	16						
Côté charge	Courbe	Icu (kA)	In (A)	32	40	50	63	80	100	125
DISJ. DIFF. DS301C	B, C	6	6	0.5	0.5	0.5	0.5	1.5	1.5	3
			10	0.5	0.5	0.5	0.5	1.5	1.5	3
			13	0.5	0.5	0.5	0.5	1.5	1.5	3
			16	0.5	0.5	0.5	0.5	1.5	1.5	3
			20	0.5	0.5	0.5	1.5	1.5	3	

S800B (Courbe K) - DISJ. DIFF. DS301C à 230/240 V

			Côté alimentation	S800B						
			Version	K						
			Déclenchement	16						
Côté charge	Courbe	Icu (kA)	In (A)	32	40	50	63	80	100	125
DISJ. DIFF. DS301C	B, C	6	6	0.5	0.5	0.5	0.5	1.5	1.5	3
			10	0.5	0.5	0.5	0.5	1.5	1.5	3
			13	0.5	0.5	0.5	0.5	1.5	1.5	3
			16	0.5	0.5	0.5	0.5	1.5	1.5	3
			20	0.5	0.5	0.5	1.5	1.5	3	

DISJONCTEUR DIFFÉRENTIEL DS301C

Tableaux de Sélectivité – DS301C

S800U (Courbe K) - DISJ. DIFF. DS301C à 230/240 V

			Côté alimentation	S800U								
			Version	K								
			Déclenchement	16								
Côté charge	Courbe	Icu (kA)	In (A)	25	30	40	50	60	70	80	90	100
DISJ. DIFF. DS301C	B, C	6	6	0.4	0.4	0.6	0.6	0.6	0.6	1.5	1.5	1.5
			10	0.4	0.4	0.6	0.6	0.6	0.6	1.5	1.5	1.5
			13		0.2	0.6	0.6	0.6	0.6	1.5	1.5	1.5
			16		0.2	0.6	0.6	0.6	0.6	1.5	1.5	1.5
			20			0.6	0.6	0.6	0.6	1.5	1.5	1.5

S750 DR - DISJ. DIFF. DS301C à 230/240 V

			Côté alimentation	S750 DR								
			Version	Eselective, Kselective								
			Déclenchement	25								
Côté charge	Courbe	Icu (kA)	In (A)	16	20	25	35	40	50	63	80	100
DISJ. DIFF. DS301C	B, C	6	6	T	T	T	T	T	T	T	T	T
			10	T	T	T	T	T	T	T	T	T
			13		T	T	T	T	T	T	T	T
			16			T	T	T	T	T	T	T
			20				T	T	T	T	T	T

S750 - DISJ. DIFF. DS301C à 230/240 V

			Côté alimentation	S750							
			Version	Eselective, Kselective							
			Déclenchement	25							
Côté charge	Courbe	Icu (kA)	In (A)	16	20	25	35	40	50	63	
DISJ. DIFF. DS301C	B, C	6	6	T	T	T	T	T	T	T	
			10	T	T	T	T	T	T	T	
			13		T	T	T	T	T	T	
			16			T	T	T	T	T	
			20				T	T	T	T	

Fusibles - DISJ. DIFF. DS301C à 230/240 V

			Côté alimentation	Fusibles gG							
Côté charge	Courbe	Icu (kA)	In (A)	25	32	40	50	63	80	100	125
DISJ. DIFF. DS301C	B, C	6	6	1.5	1.5	1.5	3	T	T	T	T
			10		1.5	1.5	3	T	T	T	T
			13		1.5	1.5	3	4.5	T	T	T
			16		1.5	1.5	3	4.5	T	T	T
			20		1.5	1.5	3	4.5	T	T	T



ABB France**Business Area Electrification****Produits et Systèmes Moyenne et Basse Tension**

324 rue du Chat Botté
CS 20400 Beynost
01708 Miribel cedex / France

Contact Center ABB France

Tél. : 0 810 020 000 (service 0,06 €/min + prix appel)

ou depuis l'étranger : +33 1 34 40 25 81

Email : contact.center@fr.abb.com



<http://new.abb.com/low-voltage/fr>

Nous nous réservons le droit d'apporter des modifications techniques ou de modifier le contenu de ce document sans préavis.

ABB décline toute responsabilité concernant toute erreur potentielle ou tout manque d'information éventuel dans ce document.

Nous nous réservons tous les droits relatifs à ce document, aux sujets et aux illustrations contenus dans ce document. Toute reproduction, divulgation à des tiers ou utilisation de son contenu, en tout ou en partie, sont interdites sans l'autorisation écrite préalable d'ABB.

Copyright© 2026 ABB - Tous droits réservés